

**VIBRATEUR TYPE: MVSI 3/800-S02 260/460 VOLTS TRIPHASES 60 Hz**

ACBMV B. CASADIO VIBRATION  
 Z.I. Mi-Plaine  
 51 Rue Ampère  
 B.P. 31  
 69682 CHASSIEU CEDEX (FRANCE)  
 Tel.: 00334 78 90 87 87 / Fax.: 00334 78 90 87 88  
 Email: vibrateur@orange.fr  
 Internet: acbmv.com

2 POLES - 3600 TR/MIN ATEX II 2D tD A21 IP 66 ZONE 21-22  
 REF.: 600381C Poussière T°=120°C  
 GRANDEUR: 30

Certifications:



**CARACTERISTIQUES MECANIQUES ET ELECTRIQUES VIBRATEUR TYPE: MVSI 3/800-S02**

Réglages des masses (%)	Moment statique (kgmm)	Moment de travail (kgcm)	Force centrifuge (kg)	Force centrifuge (kN)	Durée theorique des roulements (heures)	Tension alimentation (volts)	460
100	52,00	10,40	754	7,40	7058	Phases:	triphasés
90	46,80	9,36	679	6,66	9665	Fréquence (Hz)	60 Hz
80	41,60	8,32	603	5,92	13799	Vitesse de rotation (tr/min)	3600
70	36,40	7,28	528	5,18	20554	Puissance maxi (watt)	685
60	31,20	6,24	452	4,44	32763		
50	26,00	5,20	377	3,70	56464		
40	20,80	4,16	302	2,96	>100000	Courant nominal (ampère)	1,00
30	15,60	3,12	226	2,22	>100000	IS/IR	6,00
20	10,40	2,08	151	1,48	>100000		
10	5,20	1,04	75	0,74	>100000		

**DIMENSIONS ET ENCOMBREMENTS (mm) DU VIBRATEUR TYPE: MVSI 3/800-S02**

**Poids du vibrateur MVSI 3/800-S02 :20,0 kg**

Service continu temperature ambiante: -20°C à +40°C - Tropicalisation anti-moisissure - Protection mécanique: IP66 IK08 sec. IEC

Type de roulement: BILLE

Graissage à vie et a double ecran de protection.

Fixation au moyen de 4 vis M16 - 5/8" qualité 8.8 au couple de serrage (kgm - ft/lb): 19 - 137

Diamètre du cable d'alimentation de 9 à 16 mm - Presse étoupe: M25x1,5

Espace pour entretien: 63 mm

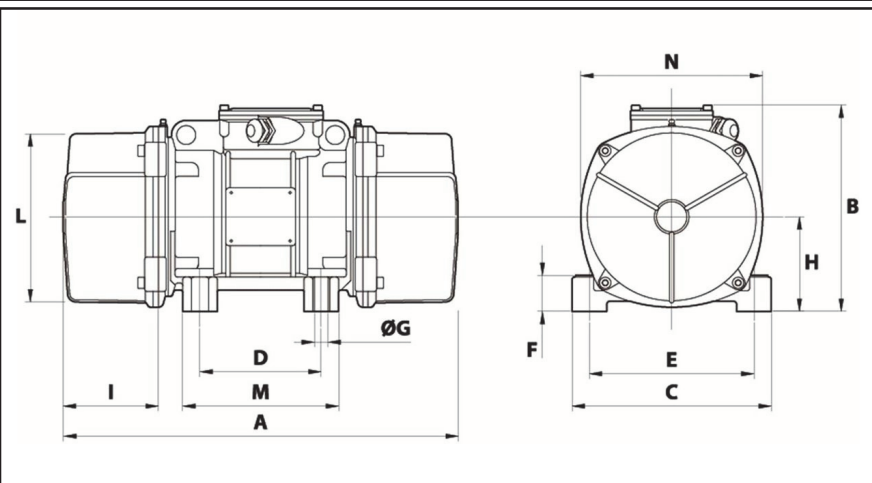

A	308
B	216
C	205
D	120
E	170
F	45
G	17
N° TROUS	4
H	94
I	63
L	170
M	160
N	182